

nl

IceToolz[®]

IceToolz®



06-15 Xpert series



20-21 Inbus- & ster (Torx®) sleutels

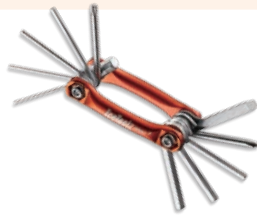

22-23 Combi- & compactgereedschappen



24-25 Displaystandaards en ophangmogelijkheden



30-33 Reiniging & onderhoud



29 Veiligheidsproducten



37 Gereedschapssets



38-39 Pompen

Inhoud

- 01 Wat is nieuw
- 02 E-Bike
- 03 Kabelgereedschap
- 04-05 Bandreparatieproducten
- 06-15 Xpert series – gereedschap voor specialisten
- 16-17 Freewheel & Cassette (de)montagegereedschap
- 17-19 Spaak(nippel)gereedschap
- 19-20 Crank(set)gereedschap
- 20-21 Inbus- & ster (Torx®) sleutels
- 22-23 Combi- & compactgereedschappen
- 24-25 Displaystandaards en ophangmogelijkheden
- 26-27 Kettingonderhoud
- 28 Conussleutels
- 29 Veiligheidsproducten
- 29 Balhoofdsleutels
- 30-33 Reiniging & onderhoud
- 34 Pedaal- & asmoersleutels
- 34-35 Remschijfonderhoud
- 36 Trapasgereedschap
- 37 Gereedschapssets
- 38-39 Pompen
- 40-42 Universele gereedschappen
- 43-44 Frame- & vorkgereedschap
- 44 Accessoires

Productnamen genoemd in deze catalogus behorende aan derden hebben beschrijving van dergelijke producten als enig doel. Deze namen kunnen merkennamen en/of geregistreerde namen zijn behorende aan deze derden.

Online Video





2024 Wat is nieuw



67R3 >>Pagina 3



M030 >>Pagina 36



M045 >>Pagina 36



11T1 >>Pagina 36



A810 >>Pagina 39



A812F >>Pagina 39



70A1 >>Pagina 20



70B1 >>Pagina 20



70C1 >>Pagina 20



E633 SuperLifter-III Reparatiestandaard

- Geschikt voor E-bike tot 60kg
- Roteerbare klem geschikt voor $\varnothing 25.4 \sim 55$ mm buizen
- Verstelbaar in hoogte 50~180cm (19.7"~70.8")
- 1 draai aan het handvat = 10cm in hoogte
- Geïntegreerde wielen bieden betere verplaatsbaarheid voor zowel binnen als buiten
- Voet met groot oppervlak voor stevige basis
- Geïntegreerd gereedschapsplateau
- Gepatenteerd



E633S Reserve armset voor #E139, #E631 & #E633 Superlifters



E633Q Metalen quick release voor #E631 en #E633 klemmen

C137



C137 E-Bike aandrijflijnreiniger

- Verwijdert snel opgehoopte olie, vet en vuil
- 14oz. / 425ml

C147



C147 Kettingsmeermiddel (voor E-Bike)

- Speciaal ontworpen voor E-Bike kettingen om bestendig te zijn tegen hoge temperaturen
- Behoudt viscositeit tijdens gebruik
- Hoge koelcapaciteit en elektrische isolator
- 4oz. / 120ml

C177 E-Bike Vet

- Ideaal voor circuits en motordelen in E-bikes
- Niet-geleidend
- Beschermt metaal tegen corrosie, warmte en water
- Zeer smerend, ook met een kleine hoeveelheid
- Temperatuur bereik: $-25^{\circ}\text{C} \sim 200^{\circ}\text{C}$
- 5ml



E631P Vervangingsrubber voor #E631 & #E633



E631W Vervangingskabel voor #E139, #E631, #E633 Superlifters



M582 Shimano® Kettingbladgereedschap CRE80 (Shimano® STePS)

- Geschikt voor Shimano® SM-CRE80 (STePS) en FSA Spider
- Gebruiken met een 1/2" ratelsleutel (#53R4)

M583 Shimano® Kettingbladgereedschap CRE60 (Shimano® STePS)

- Geschikt voor Shimano® SM-CRE60 (STePS)
- Gebruiken met een 1/2" ratelsleutel (#53R4)

M801 Bosch® Borgring Afemer

- Geschikt voor Bosch® Active / Performance Line tot 2019

M803 BOSCH® Borgring Afemer

- Geschikt voor Bosch® Gen4 (2020)
- Gebruiken met 1/2" ratelsleutel (#53R4)



01A1 Kabelspantang

- Met blokkering (3e handje) voor het simpel afstellen van de binnenkabels

67R2

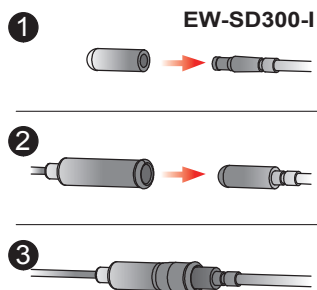

67R2 Adapter voor Di2 EW-SD300-I bedrading, voor gebruik met #67R1

67R3 Interne kabelgeleiderset

- Makkelijke installatie van kabels, draad en Di2 bedrading in een frame
- Geplastificeerd RVS draad met een lengte van 250 mm met magneet aan het uiteinde
- Geschikt voor koolstofvezel, titanium en aluminium frames
- Eén kabel heeft een magneet met tegengestelde polariteit om de kabel in het frame te zoeken of te verlengen
- Geschikt voor gaten met diameter groter dan 6mm
- Geschikt voor Di2 EW-SD50-I en EW-SD300-I bedrading

67R3



67A5 Kabelkniptang Pro Shop voor o.a.

- Knijpt binnenkabels zonder rafels en klemt kabeltonnetjes aan binnen- en buitenkabels (tevens spakenkniptang)
- Ook geschikt voor Shimano® SIS SP kabels
- Gepatenteerd

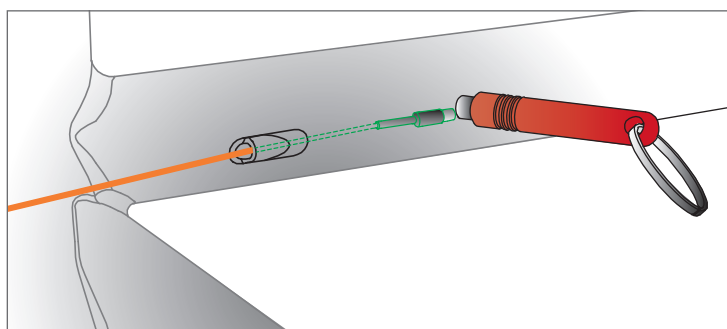

67B4 Kabelkniptang

- Knijpt binnenkabels zonder rafels



64P3 POM Bandenlichterset

- Set van 3 stuks
- Uniek V-vormig ontwerp kan eenvoudig op de spaken worden bevestigd
- Ontluchtingsfunctie op de achterzijde
- De V-vorm van de achterkant is een steunpunt op de velg voor het verwijderen van de band
- Gepatenteerd



66V1 IceToolz ventielbinnenwerk sleutel

- Voor Presta & Schrader

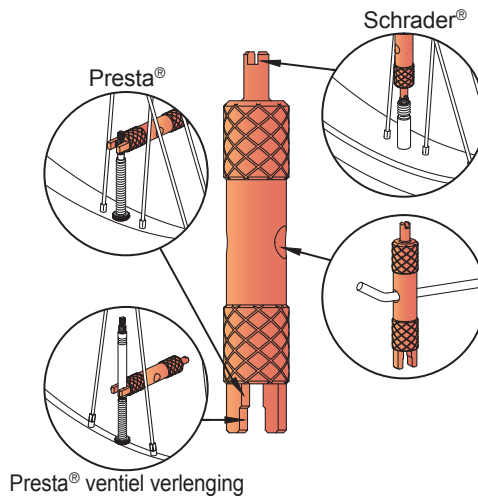
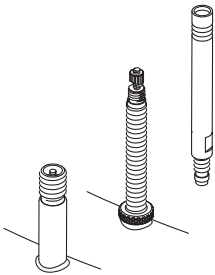

1903 Bandenlichterset

- Verzinkt staal (3 stuks)



64A2 Pincers Bandenlichterset met duo-functie

- Bandenlichter met duo-functie: door de twee bandenlichters te koppelen, ontstaat er een gereedschap om de band om de velg te leggen
- Gepatenteerd

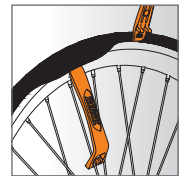
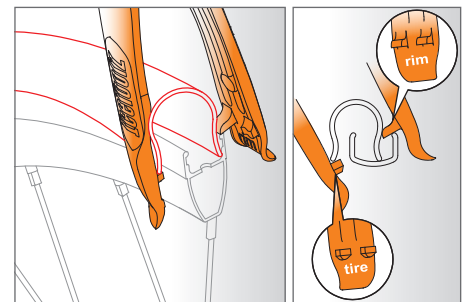

64D3 Extra sterke bandenlichter

- Cr-V staal met schroevendraaierhandvat
- Metaal delen zijn overtrokken met duurzaam nylon tegen beschadigen van aluminium en koolstofvezel velgen

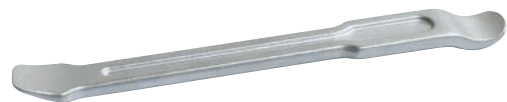

64H2 Heavy Duty stalen bandenlichter

- Gesmeed, verzinkt
- 200mmL



65A1 IceToolz bandenreparatiekit

- Bevat: 18 pleisters, 3 bandenlichters, 10ml solutie, 8cm ventielrubber en schuurpapier



65B1 IceToolz bandenreparatiekit

- Bevat: 125ml solutie met kwastje, 3x schuurpapier (85x45mm) en 30 pleisters (Ø42mm)



65C1 Bandenreparatieset voor tubeless banden



66F1 Band lekbeschermer

- Anti-lek middel voor zowel rubber binnenbanden als tubeless banden
- Bevat 120ml vloeistof en gereedschap voor Schrader en Dunlop ventielen
- Toepasbaar tot 60psi luchtdruk
- 1 flacon is voldoende voor 2 banden
- Er wordt geadviseerd de vloeistof elk half jaar te ververset



66L1 Tubeless smeermiddel

- Smeermiddel voor tubeless banden, 100ml
- Versnelt het proces van het om de velg leggen van de band
- Voorkomt gedoe tijdens het schoonmaken van de band, het smeermiddel droogt automatisch
- Een solutie op waterbasis voorkomt schade aan de band



56P6 Zelfklevende bandenplakkers AirDam

- 6 pleisters per set



56E6 Zelfklevende bandenplakkers AirDam

- 6 pleisters per set



56J5 Zelfklevende bandenplakkers AirDam

- 50 sets #56P6 in pot



56H1 Zelfklevende bandenplakkers AirDam

- 10 sets #56E6 per kaart

56H2 Zelfklevende bandenplakkers AirDam

- 20 sets #56E6 per kaart



66G1 Solutie 10ml

- 50 tubes in pot



E129 Wielrichter

- Met enkele arm geschikt voor 18" ~ 29" velgen
- Hoge stabiliteit met zware basis
- Te gebruiken met #E127T voor steekas montage
- Nauwkeurigheid tot 0.2mm



E129T Wielrichter met steekas adapter

- Wielrichter met nauwkeurigheid van 0.2mm
- Inclusief #E127T steekas adapter

E129W Sluitring voor #E129, #E129T en #E129V

- Geschikt voor 100mm wielnaaf
- Voor velgdiktes tot 32mm



E129V Wielrichter met steekas adapter

- Wielrichter met nauwkeurigheid van 0.01mm
- Inclusief #E127T steekas adapter

E127T Steekas adapter

- Te gebruiken met wielrichters #E127, #E128 en #E129
- Conisch ontwerp voor gebruik van asdiameters 11mm~20mm
- Breedtes van 100mm~150mm



E122 As spanklem

- Toepasbaar voor verschillende asdiameters
- Voorkomt beschadigen van het schroefdraad
- Magneten houden de spanbek stevig op zijn plaats
- Te gebruiken voor 5/9/10/12/14/20/25/30/36mm assen



Innovation Award

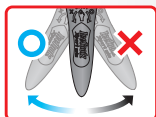

E219 Ocarina momentsleutel

- Met koppen- en bitsset 3/4/5/6mm inbus en T-25 ster
- Bereik 3~10N·m
- Ideaal voor alle monteurs en ambitieuze fietsers
- Gepatenteerd



**E211 Momentsleutel**

- Bereik 21~105N·m
- Opname koppen 3/8" en 1/2"

**E212 Momentsleutel**

- Bereik 5~25N·m
- Opname koppen 1/4" en 3/8"

**E214 Momentsleutel 2-weg**

- Bereik 20~100N·m
- Opname koppen 3/8" en 1/2"

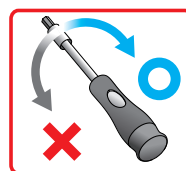
**E213 Momentsleutel**

- Bereik 1~5N·m
- Opname kop 1/4"
- Inclusief zeskant bits Pozi®, Phillips, Slot, Torx® (totaal 32 stuks bits) en 1/4" adapter

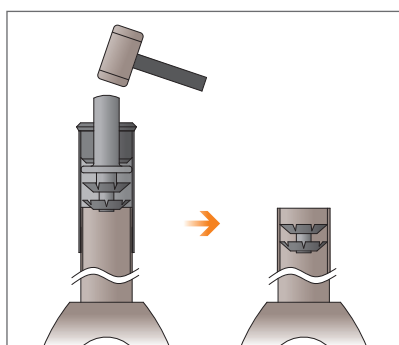
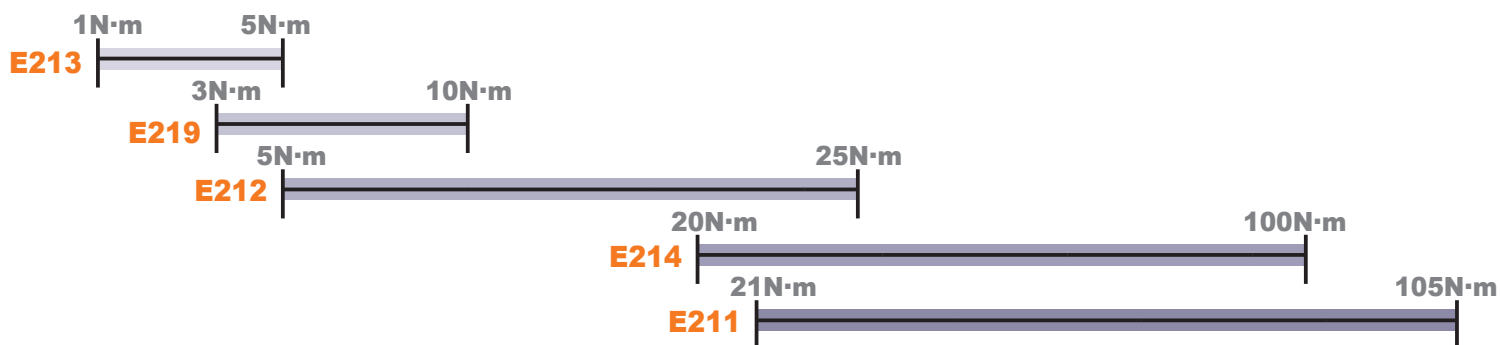
**E114 Inslagmoer Montagesleutel**

- Voor 1", 1-1/8" en 1-1/2" balhoofdbuizen
- Gepatenteerd





Gereedschappen
zijn optioneel

Stalen plaat
#E132B
is optioneel



Gereedschappen
zijn optioneel

Stalen plaat
#E134B
is optioneel



E132 Reparatiestandaard voor vloermontage

- Met gereedschapplateau
- Optioneel: staalplaat #E132B

E132B Stalen bodemplaat

- 600x600x8mm voor #E132

E134 Reparatiestandaard voor vloermontage

- Twee grips klem
- Met gereedschapplateau
- Optioneel: staalplaat #E134B

E134B Stalen stabiele bodemplaat

- 600x900x8mm voor #E134

E136 Vloer Reparatiestandaard

- Dubbele klem met metalen poot
- Inclusief gereedschapplateau #E132T
- Optionele bodemplaat #E134B

► E136S Reserve armset voor #E132, #E134, #E136 Reparatie Standaards



E633 SuperLifter-III Reparatiestandaard

- Geschikt voor E-bike tot 60kg
- Roteerbare klem geschikt voor $\varnothing 25.4\text{--}55\text{mm}$ buizen
- Verstelbaar in hoogte 50~180cm (19.7"~70.8")
- 1 draai aan het handvat = 10cm in hoogte
- Geïntegreerde wielen bieden betere verplaatsbaarheid voor zowel binnen als buiten
- Voet met groot oppervlak voor stevige basis
- Geïntegreerd gereedschapsplateau
- Gepatenteerd



E633S Reserve armset voor #E139, #E631 & #E633 Superlifters



E633Q Metale quick release voor #E631 en #E633 klemmen

E631P Vervangingsrubber voor #E631 & #E633



E631W Vervangingskabel voor #E139, #E631, #E633 Superlifters





E137 Reparatiestandaard, 3-poot (professioneel)

- Draaibaar klemsysteem voor 25.4~55mm framebuizen
- Gemakkelijk verstelbaar dmv snelspanners
- Opvouwbaar voor transport

Het plateau is optioneel



E137C Reserve klem

- Voor #E132, #E134, #E136, #E137, #E138, #E139 Reparatie Standaards



E137S Reserve arm met klem

- Voor #E132, #E134, #E136, #E137, #E138, #E139 Reparatie Standaards

E138 Reparatiestandaard 3-been professioneel

- Draaibaar klemsysteem voor 25.4~55mm framebuizen
- Gemakkelijk verstelbaar dmv snelspanners
- Opvouwbaar voor transport
- Inclusief draagtas



E614 Draaibare fietswerkstandaard

- 360-graden draaibaar
- Enorm makkelijk voor serviceactiviteiten, afstellen of schoonmaken
- De horizontale dwarsbalk is aan te passen voor alle types vorken en uitvaleinden
- Met het klittenband kan het frame veilig worden vastgezet
- Door middel van de verstelbare poten kan de standaard, zelfs op een oneven vloer, stabiel worden geplaatst
- Deze standaard is geschikt voor fietsen tot 25kg en verstelbaar in hoogte tot 90cm
- Inclusief draagtas



E621 Franky Reparatiestandaard

- Roteerbare klem om de fiets vast te klemmen op elke framebuis
- Stuurslot om verdraaiing van het stuur te voorkomen
- In hoogte verstelbaar van 94cm/37" tot 152cm/60"

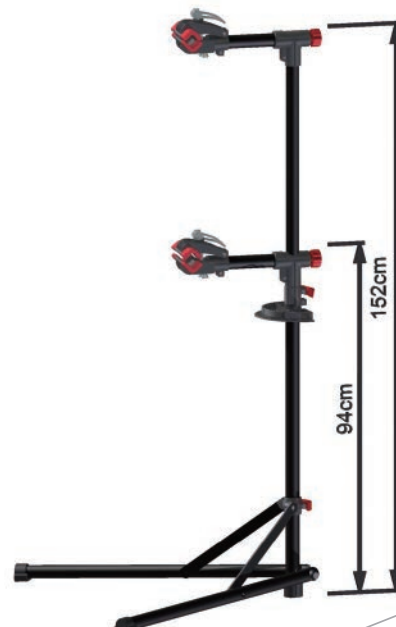



Voor trapascups

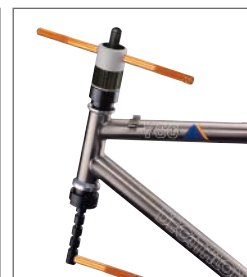

Voor balhoofdcups

E147 Universele balhoofd- en trapaspers tot diameter 1-1/2"

- Voor 1", 1-1/8", 1-1/4", and 1-1/2"
- Maximale lengte 260mm
- Gepatenteerd



E152

- Pedaaltap-set 1/2" x20TPI (links en rechts)

E154

- Pedaaltap-set 9/16" x20TPI (links en rechts)



E158 Complete schroefdraad tapset met wringijzer

- #E166: M3x0.5P, uitlijningsschroeven
- #E167: M5x0.8P, bidon, spatborden
- #E168: M6x1.0P, remmen en grote spatbordbeugel
- #E169: M10x1.0P, derailleurpad
- #E152: 1/2" x20TPI (links + rechts), pedaaltaps
- #E154: 9/16" x20TPI (links + rechts), pedaaltaps



Frezen



Tappen

E175 Trapas Engelse (BSA) draadtap- en vlakfrees gereedschap

- Gepatenteerd



E181 Balhoofdruimer- en vlakfrees gereedschap

- Voor de klassieke balhoofdbuizen van 1" en 1-1/8"
- Inclusief #E181A, #E181B en #E181F
- Gepatenteerd



E185 Trapas- en balhoofdruimer

- Draadtap en vlakfrees gereedschapset
- Inclusief #E171F, #E171L, #E171R, #E171T, #E173L, #E173R, #E173T, #E181A, en #E181B
- Gepatenteerd

Zie volgende pagina voor andere frezen en ruimers



E173R	Draadtap	Engels (1,37" x 24TPI), voor rechterkant, Goud
E173L	Draadtap	Engels (1,37" x 24TPI), voor linkerkant, Zwart
E173T	Draadtap	Italiaans (1,37" x 24TPI), Groen
E171N	Trapas ruim- en vlakvrees	Ø41mm voor BB86/92, PF24, PF41. H.S.S.
E171M	Trapas ruim- en vlakvrees	Ø46mm voor PF30. H.S.S.
E171R	BB schroef	Engels (1,37" x 24TPI), voor rechterkant, Goud
E171L	BB schroef	Engels (1,37" x 24TPI), voor linkerkant, Zwart
E171T	BB schroef	Italiaans (1,37" x 24TPI), Zilver
E181L	Centreer conus	Voor balhoofdbuis met binnendiameter Ø48~54mm. Meestal gebruikt in combinatie met E181S
E181F	Balhoofdvlakfrees	Tot Ø45mm
E171F	Trapas- en balhoofdvlakfrees	Tot Ø55mm
E181C	Balhoofdruimer	Ø34mm voor 1-1/8" conventionele headsetsystemen. Chris King®
E181G	Balhoofdruimer en -frees	Ø41,4mm voor Cane Creek®. 1-1/8" ZS-compatibele headsetsystemen met laag profiel. H.S.S.
E181S	Balhoofdruimer en -frees	Ø49,6mm voor 1-1/2" OnePointFive-headsetsystemen. H.S.S.
E181T	Balhoofdruimer en -frees	Voor Campagnolo® Hiddenset-compatibele geïntegreerde headsetsystemen, boven. H.S.S.
E181P	Balhoofdruimer en -frees	Voor Cane Creek®. 1-1/8" IS-compatibele geïntegreerde headsetsystemen, bovenzijde. H.S.S.
E181U	Balhoofdruimer en -frees	Voor Campagnolo® Hiddenset-compatibele geïntegreerde headsetsystemen, onder. H.S.S.
E181R	Balhoofdruimer en -frees	Voor Cane Creek®. 1-1/8" IS-compatibele geïntegreerde headsetsystemen, onder. H.S.S.
E181V	Balhoofdruimer en -frees	Voor FSA® Integrated #44 serie headsetsystemen, 1-1/8", bovenzijde. H.S.S.
E181W	Balhoofdruimer en -frees	Voor FSA® Integrated #44 serie headsetsystemen, 1-1/4", onder. H.S.S.



E244 Vorkconus montage(slag)gereedschap

- Voor 1", 1-1/8", en 1-1/2" vorkbuizen



E253 Vorkconusring afnemer

- Geschikt voor vorkbuizen t/m 1-1/2"

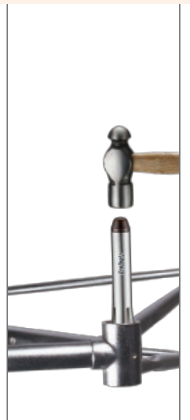

E221 Balhoofdcup uitdrijver voor 1" en 1-1/8"

E223 Balhoofdcup uitdrijver voor 1-1/4" en 1-1/2"

E293 Lageruitdrijver voor BB-lagers met 24~30mm interne diameter

E294 Lageruitdrijver voor BB-lagers met 35~46mm interne diameter



E263 Vork- en Frameuizetter van staal voor achter en voor

- Trapezium gevormd schroefdraad geeft extra kracht en een langere levensduur
- Rubber zittingen beschermen de raakvlakken

E263S Reserve rubber pads voor #E263

- Reserve rubber pads voor Vork- en Frameuizetter #E263
- Set van 4 stuks



E272 Shuriken schijfrem-montage vlakfrees

- Verwijdert de verf van de monteeroppervlakken
- Gepatenteerd



E291 Lagertrekker

- Voor BB30, BB86, BB92 en Campagnolo® Ultra-torque
- Gepatenteerd

E291S Reserve klauwen

- Set van 2 stuks

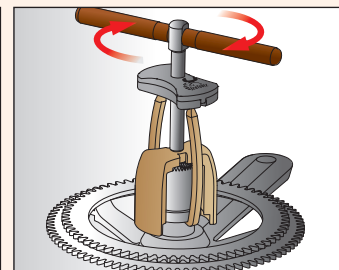
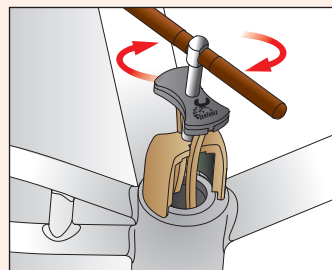

E295 Lagertrekkerkit

- Voor het trekken van lagers en busen
- Glijhamer met T-handgreep
- Voor binnendiameter Ø8mm ~ 32mm lagers



E296 Naaflager installatiekit

- Alleen de buitenkant komt in contact met de lagermantel bij het indrukken, waardoor het lager effectief wordt beschermd
- 7075 aluminiumlegering en CNC-bewerking
- Anode oxidatiebehandeling

Model	Binnen x Buiten Ø
6000	10x26 mm
6001	12x28 mm
6900	10x22 mm
6901	12x24 mm
6902	15x28 mm
6903	17x30 mm
608	8x22 mm
R6	3/8x7/8 inch
1526	15x26 mm
1728	17x28 mm
6800	10x19 mm
6801	12x21 mm
6802	15x24 mm
6803	17x26 mm
6804	20x32 mm
6805	25x37 mm
6806	30x42 mm
	24x37 mm
	22x37 mm



E312 Velg- en naaftlijner voor velgmaten 16"~31"



E313 Velg- en naaftlijner met micrometer tot 0.1mm nauwkeurigheid

- De zwarte tolerantie steuntjes dienen om snel een bepaalde range van tolerantie te verkrijgen



E323 Digitale Schuifmaat

- Meet 0~150mm
- Nauwkeurigheid van 0.01mm

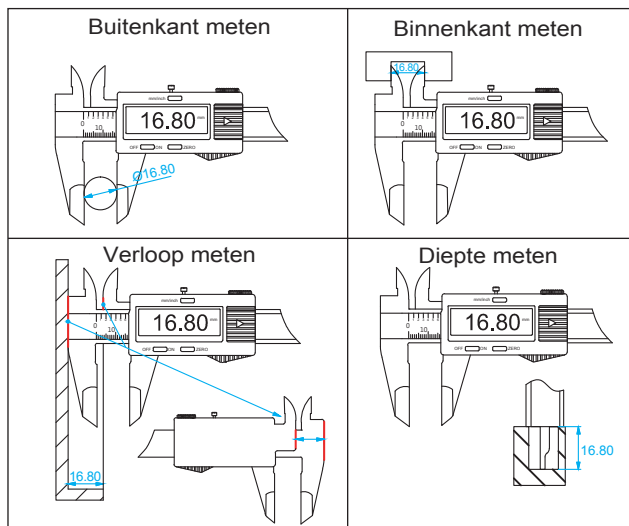

Ø25.4mm~
Ø31.8mm

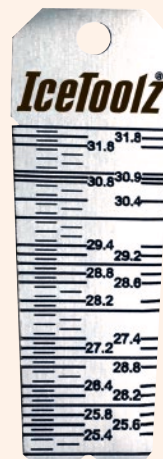

E326 Zadelpenbuis meetinstrument

- 21 verschillende maten zadelpenbuizen zijn gemakkelijk na te meten
- Ø25.0mm ~ Ø31.8mm bereik
- Gepatenteerd



E355 Derailleur centreergereedschap

- Voor velgen van 18"~30"



E381 Spakenspanning meetgereedschap

- Uitlezing via analoge Japanse Mitutoyo® meter, 0,01mm nauwkeurigheid
- Voor wielmaat 18" en groter



E383 Spakenspanning meetgereedschap

- Uitlezing via digitale meter, 0,01mm nauwkeurigheid
- Voor wielmaat 18" en groter



Innovation Award

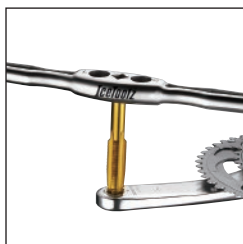

E521 Reparatieset voor pedaalas schroefdraad in crankarm

- Ideaal voor het repareren van beschadigd schroefdraad van high-end cranks
- Bevat een tapset en vijf helicoil draadbussen in 9/16"x20TPI voor rechter crankarm en linker crankarm
- Met ergonomisch handvat
- Hendel met comfortabele rubberen grip om de draadbussen op de crankarm te monteren
- Eén borstel voor reiniging
- Eén fles # C143 snijvloeistof (2oz. / 60ml.)
- Gepatenteerd



E521H Draadbussen 9/16" voor pedaalas schroefdraad

- Set van 5 paar



E521T Tapset voor #E521

- Set om nieuw schroefdraad voor pedaalas aan te brengen in de crankarm

E371 Digitale Hoekmeter

- Meet 0° ~ 360°
- Makkelijk af te lezen LCD-scherm, schakelt automatisch over naar de richting



0900	Suntour® freewheelafnemer 2-noks	Voor Suntour® compatibel 2-noks freewheelafnemer
0903	Freewheelafnemer 2-noks	Toepasbaar voor Suntour® Geschikt voor 1/2" sleutelopname (#53R4) of 21mm moersleutel
09B3	Freewheelafnemer	Geschikt voor Shimano® MF Alle Campagnolo® cassettes en Record/Chorus/Athena trapassen Geschikt voor 1/2" sleutelopname (#53R4) of 21mm moersleutel
09C1	Cassette borg(lock-)ring afnemer met geleidepin	Geschikt voor Shimano® CS (alleen holle as) en Center Lock schijfremmen Geschikt voor 1/2" sleutelopname (#53R4) of 21mm moersleutel
09C2	Cassette borg(lock-)ring afnemer met geleidepin	Geschikt voor Shimano® CS (alleen holle as), SRAM, SunRace, Chris King compatible cassettes en Center Lock schijfremmen. Geschikt voor 1/2" sleutelopname (#53R4) of 21mm moersleutel
09C3	Cassette borg(lock-)ring afnemer	Geschikt voor Shimano® CS speciaal voor vaste as en Center Lock schijfremmen Geschikt voor 1/2" sleutelopname (#53R4) of 21mm moersleutel
09C5	Freewheel/Cassette borgringafnemer	Geschikt voor Shimano®, SRAM, SunRace, Chris King & Shimano® schijfrem borgringen. Shimano® MF compatible freewheels & Campagnolo® cassettes en trapassen (Record, Chorus & Athena) Cr-V staal, duurzaam. juiste passing en beschadigd niet het freewheel. Gebruik 8mm inbussleutel (#35V8)
09D1	Freewheelafnemer 2-noks enkelvoudig	Geschikt voor 24mm moersleutel (#4724)
09E1	Freewheelafnemer 4-noks BMX	Geschikt voor 24mm moersleutel (#4724)
09F0	Suntour® freewheelafnemer 4-noks	Voor Suntour® compatibel 4-noks freewheelafnemer
	Spec.	#53R4 - 1/2" ratelsleutel #06F2 - 32mm balhoofdsleutel (Pagina 29) #35V8 - 8mm inbussleutel (Pagina 21) #4724 - 24mm moersleutel (Pagina 28)



53R4 Ratelsleutel 1/2"

- Rotatie in 2 richtingen
- Met een quick release knop
- Extra lange arm van 370mm (14,5") voor meer kracht



53A2 Freewheelafnemer (ketting omslag, 1/2" x 3/32")

- Compatibel voor multi-speed



53S3 Freewheelafnemer (ketting omslag, 1/2" x 3/32")

- Compatibel voor multi-speed
- Uitgevoerd met extra grip arm

Spaak(nippel)gereedschap



1206 Nippelspanner 6- gaats

- Geschikt voor 10~15G nippels

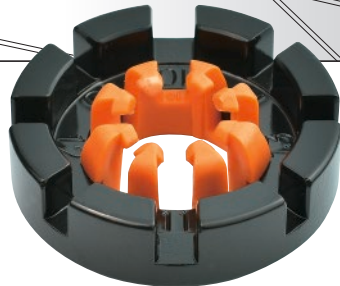
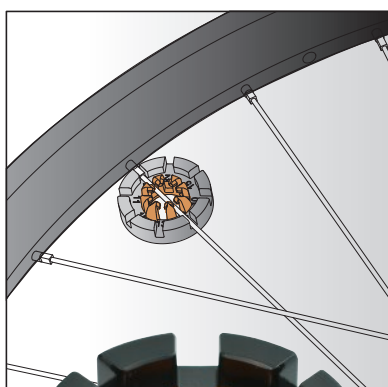

12F8 Gesmede 8-gaats nippelspanner voor 10~15G nippels



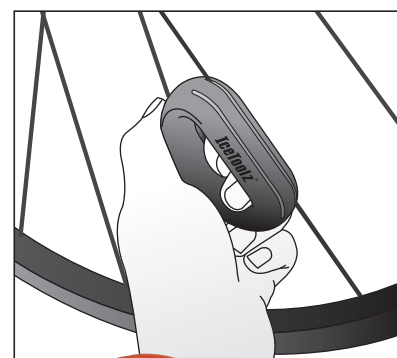
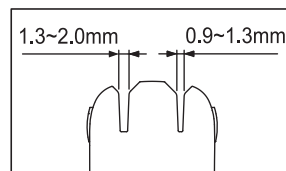

- Gepatenteerd

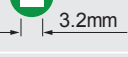

12T4 Platte spaakklem

- om 0.9~2.0mm spaken te klemmen
- Gepatenteerd



08P1	Nippelspanner - Met zwarte kunststof coating	
	Geschikt voor 3,2mm/0,127" nippels	
08P2	Nippelspanner - Met groene kunststof coating	
	Geschikt voor 3,30mm/0,130" nippels	
08P3	Nippelspanner - Met rode kunststof coating	
	Geschikt voor 3,45mm/0,136" nippels	
08C5	Nippelspanner RVS - Voor 3.45mm/0,136" nippels	
12B3	Nippelspanner voor 3,2mm (vierkant) nippels	
12B7	Nippelspanner voor 3,2mm (vierkant) nippels	
12C3	Nippelspanner voor 5,5mm (zeskant) nippels	
12C7	Nippelspanner voor 5,5mm (zeskant) nippels	
12D3	Nippelspanner voor 3,6mm (vierkant) nippels	
12D7	Nippelspanner voor 3,6mm (vierkant) nippels	
12H4	Nippelspanner voor speciale Mavic wieluitvoeringen	

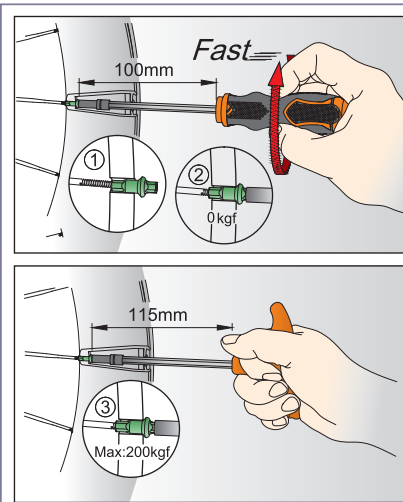

12B5=12B3+12B7
Nippelspanner set voor
3,2mm (vierkant) nippels.

12C5=12C3+12C7
Nippelspannerset voor
5,5mm nippels.

12D5=12D3+12D7
Nippelspanner voor
3,6mm (vierkant) nippels.

Monteer de nippels m.b.v. de sleutel met schroevendraaierhandvat en breng op spanning m.b.v. de sleutel met het T-handvat.



12S4 Nippelspanner speciaal voor hoge velgen

- Met klemveer om de spaaknippel gemakkelijk te plaatsen en dieptelimiet om 3~4mm nippels op spanning te brengen
- Ook te gebruiken met 1/4" elektrische schroevendraaier



Set van 2 stuks

12S4S Reserve V-spring klemveertje voor #12S4, # 12S5

Crank(set)gereedschap

04C2 Cranktrekker

- Te bedienen met een 8mm inbussleutel
- Inclusief een hulpstuk voor vierkante en holle assen
- Gepatenteerd

04D2 Cranktrekker

- Met dopsleutel 14x15mm en 8mm inbussleutel om crankbouten en crank te verwijderen
- Inclusief een hulpstuk voor vierkante en holle assen
- Gepatenteerd

04S1 Crankgereedschap

- Met dopsleutel 14x15mm en 8mm inbussleutel om crankbouten en crank te verwijderen
- Uitgevoerd met extra grip arm
- Inclusief een hulpstuk voor vierkante en holle assen
- Gepatenteerd

04T1 Crankarm montagegereedschap

- Voor Shimano® Hollowtech II

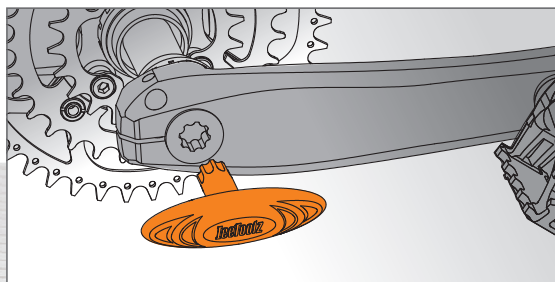

04S1



04C2



04D2



04T1





2741 Kettingblad lockring gereedschap

- Voor Shimano® FC-M91xx/ FC-M81xx/ FC-M71xx serie



27P5 Kettingbladbout sleutel

- Dubbel einde geschikt voor de meeste kettingbouten, crank-stofkappen met een gleuf
- Geschikt voor 9mm en 10mm moer

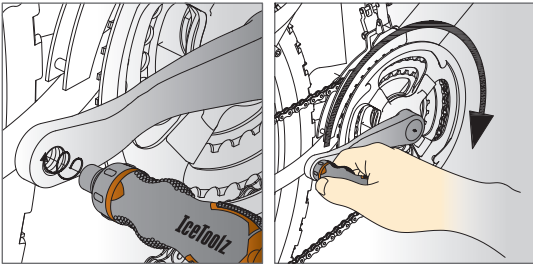

33D1 Dummy pedaal

- Gemakkelijk en efficiënt hulpgereedschap om de crank te draaien
- Ideaal voor gebruik bij fietsreparatie en afmontage

Inbus- & ster (Torx®) sleutels



70A1 Y-sleutel

- Inbussleutel 3/4/5mm

3 4 5



70B1 Y-sleutel

- Inbussleutel 4/5/6mm

4 5 6

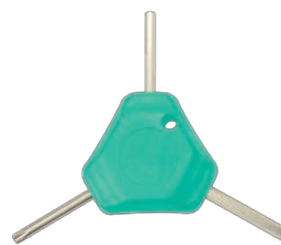

70C1 Y-sleutel

- Inbus 4-5 mm en Torx 25

4 5 T25



70TA Inbussleutel

- 4/5/6mm inbus met kogelkop



70J2 Y-sleutel met schroevendraaier

- Een nieuwe uitvoering van het perfecte gereedschap
- 4x5mm inbussleutel en PH2 schroevendraaier
- Met Kraton grip

4 5 +



74A1 Y-sleutel 6-in-1

- 3x4+5x6mm inbus & steek+kruis bits
- Gepatenteerd

3 4 5 6 + -



70T2 Y-stersleutelset(Torx)

- T25xT30xT40 met Kraton grip

T25 T30 T40



74B1 Y-sleutel inbus en schroevendraaier

- 4x6mm inbus & +/- bits
- Met lagerdrukstift voor inline rolschaatsen
- Gepatenteerd

4 6 + - 

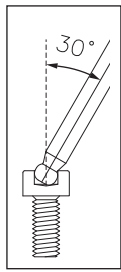

7M85 TwinHead sleutelset

- 2x2,5x3x4x5x6x8mm
- Inbussleutels met kogelkop uiteinden & T25 stersleutel
- Inclusief een standaard voor de sleutels
- Volgens ANSI en DIN normen



7M20 Twinhead inbussleutel 2mm

- 2mm met kogelkop

7M25 Twinhead inbussleutel 2.5mm

- 2.5mm met kogelkop

7M30 Twinhead inbussleutel 3mm

- 3mm met kogelkop

7M40 Twinhead inbussleutel 4mm

- 4mm met kogelkop

7M50 Twinhead inbussleutel 5mm

- 5mm met kogelkop

7M60 Twinhead inbussleutel 6mm

- 6mm met kogelkop

7M80 Twinhead inbussleutel 8mm

- 8mm met kogelkop

7T20 Twinhead Torxsleutel T20

7T25 Twinhead Torxsleutel T25

7T30 Twinhead Torxsleutel T30

35V8 Inbussleutel haaks 8mm

- Met softgrip hendel

35VA Inbussleutel haaks 10mm

- Met softgrip hendel

36H1 Inbussleutel Quartet

- 4-weg flex inbussleutelset
- 4x5+6x8mm

36Q1 Inbussleutelset

- 2x2,5x3x4x5x6x8mm
- 4x5x6mm met kogelkop

A 91A1 Pocket-17

Inbussleutel: 3/ 4/ 5/ 6/ 8mm
T25, PH1, SL5
Moersleutel: 8/ 9/ 10mm
15mm Pedaa sleutel
Spaaksleutel: 0.127"/ 0.130"/ 0.136"
Bandenlichter/ Flesopener

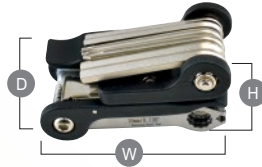

91.4mm x 47.3mm x 44.5mm

W x H x D

**B****91B4 Urban-7**

Inbussleutel: 3/ 4/ 5/ 6mm
T25, PH1, SL5



88mm x 18mm x 45mm

**C****91B5 Urban-8**

Inbussleutel: 3/ 4/ 5/ 6/ 8mm
T25, PH1, SL5



88mm x 18mm x 45mm

**D****92A1**

Inbussleutel: 2/ 2.5/ 3/ 4/ 5/ 6mm
PH1, SL5



96mm x 19mm x 31mm

**E****93B1 Release-20**

Inbussleutel: 2/ 2.5/ 3/ 4/ 5/ 6/ 8mm
PH1, SL5
Moersleutel: 8/ 9/ 10/ 11/ 12/ 13/ 14/ 15mm
15mm Pedaa sleutel
Spaaksleutel: 14G/ 15G
Bandenlichter



83mm x 28mm x 31mm

**F****94H2 Handy-7**

Inbussleutel: 3/ 4/ 5/ 6mm
T25, PH1, SL5



71mm x 23.4mm x 33.8mm

**G****94H4 Handy-8**

Hex wrench: 3/ 4/ 5/ 6/ 8mm
T25, PH1, SL5



71mm x 23.3mm x 33.7mm

**H****95A1 Amaze-5**

Inbussleutel: 4/ 5/ 6mm
PH1, SL5



72.3mm x 23.3mm x 30.7mm

**I****95A3 Amaze-10**

Inbussleutel:
1.5/ 2/ 2.5/ 3/ 4/ 5/ 6mm
T25, PH1, SL5



71.2mm x 21.6mm x 37.2mm

**J****95A5 Amaze-11**

Inbussleutel:
1.5/ 2/ 2.5/ 3/ 4/ 5/ 6/ 8mm
T25, PH1, SL5



71mm x 21.8mm x 37mm

**K****95A7 Amaze-19**

Inbussleutel:
1.5/ 2/ 2.5/ 3/ 4/ 5/ 6/ 8mm
T25, PH1, SL5
Moersleutel: 8/ 9/ 10/ 15mm
Spaaksleutel: 14G/ 15G
Bandenlichter



73mm x 24.5mm x 37.2mm



L

96B1 Bar-5

Inbussleutel: 4/ 5/ 6mm
PH1, SL5



87.5mm x 19.2mm x 32mm



M

96B3 Bar-11

Inbussleutel:
1.5/ 2/ 2.5/ 3/ 4/ 5/ 6/ 8mm
T25, PH1, SL5



88.2mm x 19.5mm x 53mm



N

96T1 Star-8

T9/ T10/ T15/ T20/
T25/ T27/ T30/ T40



87mm x 20.8mm x 38.8mm



O

96K2 Blade Man

Inbussleutel: 3/ 4/ 5/ 6mm
PH1, SL5
Mes/ Flesopener



83mm x 20mm x 34mm



	A	B	C	D	E	F	G	H	I	J	K	L	M	N	O
	91A1	91B4	91B5	92A1	93B1	94H2	94H4	95A1	95A3	95A5	95A7	96B1	96B3	96T1	96K2
Inbussleutel 1.5mm									•	•	•		•		
Inbussleutel 2.0mm				•	•				•	•	•		•		
Inbussleutel 2.5mm				•	•				•	•	•		•		
Inbussleutel 3.0mm	•	•	•	•	•	•	•		•	•	•		•		•
Inbussleutel 4.0mm	•	•	•	•	•	•	•	•	•	•	•	•	•		•
Inbussleutel 5.0mm	•	•	•	•	•	•	•	•	•	•	•	•	•		•
Inbussleutel 6.0mm	•	•	•	•	•	•	•	•	•	•	•	•	•		•
Inbussleutel 8.0mm	•	•	•	•	•	•	•	•	•	•	•	•	•		•
Kruiskop +	•	•	•	•	•	•	•	•	•	•	•	•	•		•
Platte kop -	•	•	•	•	•	•	•	•	•	•	•	•	•		•
Stersleutel T9														•	
Stersleutel T10														•	
Stersleutel T15														•	
Stersleutel T20														•	
Stersleutel T25	•	•	•			•	•		•	•	•		•	•	
Stersleutel T27														•	
Stersleutel T30														•	
Stersleutel T40														•	
Moersleutel 8mm	•				•						•				
Moersleutel 9mm	•				•						•				
Moersleutel 10mm	•				•						•				•
Moersleutel 11mm					•										
Moersleutel 12mm					•										
Moersleutel 13mm					•										
Moersleutel 14mm					•										
Moersleutel 15mm					•						•				
Spaaksleutel 12G															
Spaaksleutel 13G															
Spaaksleutel 14G					•						•				
Spaaksleutel 15G					•						•				
Pedaalsleutel 15mm	•														
Spaaksleutel 0.127"	•														
Spaaksleutel 0.130"	•														
Spaaksleutel 0.136"	•														
Bandenlichter	•				•						•				
Kettingpons <small>(Shimano® 7-10 sp compatible)</small>															
Flesopener	•														•
Mes															•
Gewicht	226g	132g	135g	132g	176g	116g	118g	118g	142g	150g	156g	92g	156g	120g	148g



P413 Evenementen- en displaystandaard

- Mogelijkheid om 12 fietsen via het zadel op te hangen
- De lengte van de standaard is simpel aan te passen
- Eenvoudige montage en demontage
- Plaats een rubber strip aan de bovenzijde van de buis voor extra grip
- Inclusief draagtas

P411S Uitbreidingsset voor evenementen- en displaystandaard

- Voor #P412 en #P413
- Uitbreiding voor 4~6 fietsen
- Grootte: 1.470x810x1.215mm



P616 Vloer-showstandaard

- Voor 2 fietsen
- Extra fietshouders mogelijk voor totaal 4 fietsen
- Gepatenteerd

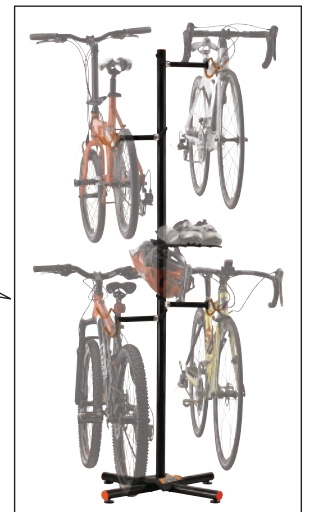
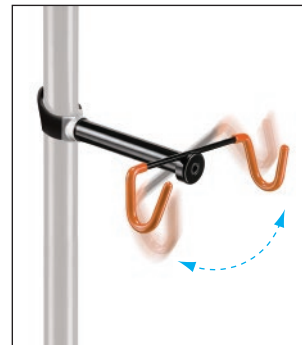

P616S Extra fietshouder voor #P616

- Om 2 fietsen extra te dragen
- Maximale verstelbaarheid t.b.v. diverse soorten frames
- Gepatenteerd



P621 Eagle Fietslift

- Met 2 katrollen
- Geschikt voor een hoogte tot 3 meter



P678 Ophanghaak met rollers

- Geschikt voor banden tot 70mm breedte



P633 Fiets/Frame muurhaak

- Opklapbaar voor ruimtewinning
- In hoek verstelbaar voor diverse soorten frames
- Gepatenteerd



P679 Ophanghaak met rollers

- Geschikt voor banden tot 70mm breedte
- Extra lang

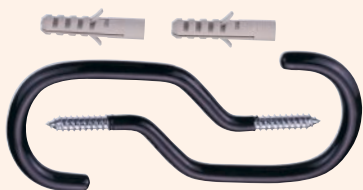

P684 Plafondhaken met pluggen

- Geplastificeerd
- Met houtdraadeinden en pluggen

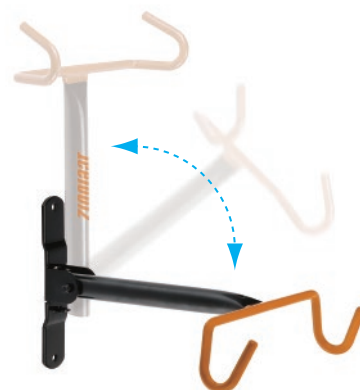

P631 Fiets/Frame muurhaak

- Opklapbaar voor ruimtewinning

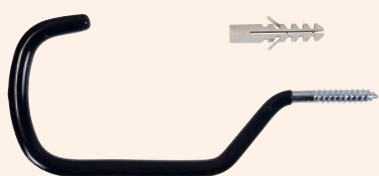

P685 Ophanghaak met pluggen

- Geschikt voor banden tot 70mm breedte
- Maximale belasting: 20kg per haak



P643 Stand-By-Me standaard

- Simpele fietsstandaard voor show en/of onderhoud
- Verstelbaar voor verschillende framegeometrie
- Geschikt voor achtereenvolgende montage tot 29"
- Maximale belasting : 25kg

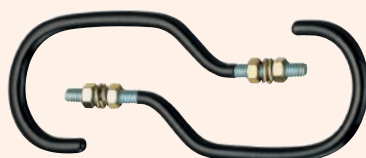

P686 Plafondhaken met moeren

- Geplastificeerd
- Met schroefdraadeinden en moeren



P688 Ophanghaak met moeren

- Geschikt voor banden tot 70mm breedte
- Maximale belasting: 20kg per haak



P646 Fiets showstandaard voor achterasmontage

- Gebruik tot 29"
- Gepatenteerd



P655 Wielophanghaak 2-weg

- Variabele wandmontage
- Gepatenteerd



62B3



62B7



62M1



61M1



29M2

62B3 Pro Shop kettingpons voor Single speed

- Geschikt voor 1/2"x3/32", 1/2"x1/8" BMX kettingen
- Geschikt voor YBN® "Offset" kettingschakels
- Geïntegreerde verbindingsklinknagel breker
- Een speciaal gevormde geleider zorgt voor de juiste kettingpositie zodat je deze niet meer met de hand hoeft te plaatsen
- Voorkomt vette vingers
- Gepatenteerd

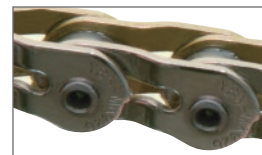

Offset kettingschakel

62B7 Pro Shop kettingpons 1/2"x3/16" E-bike

- Geschikt voor 1/2"x3/16" kettingen (van E-Bikes)
- Geïntegreerde verbindingsklinknagel breker
- Een speciaal gevormde geleider zorgt voor de juiste kettingpositie zodat je deze niet meer met de hand hoeft te plaatsen
- Voorkomt vette vingers
- Gepatenteerd



Verbindingsklinknagel breker

62M1 Pro Shop kettingpons voor 5~12-speed

- Geschikt voor 5~12-speed
- Geïntegreerde verbindingsklinknagel breker
- Een speciaal gevormde geleider zorgt voor de juiste kettingpositie zodat je deze niet meer met de hand hoeft te plaatsen
- Voorkomt vette vingers
- Gepatenteerd

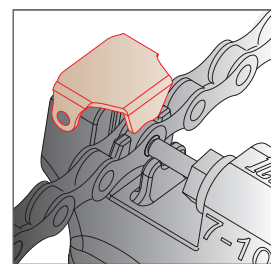

Beschermklep

61M1 Compacte kettingpons 5~12 speed

- Geschikt voor Shimano® HG/UG/IG kettingen
- Geschikt voor 5~12-speed kettingen
- Een beschermkap houdt de ketting in de juiste positie
- Inclusief kettingmontagehaak en opbergruimte voor een schakel
- Compact en plat model
- Gepatenteerd

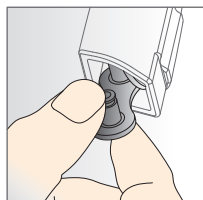

Opbergruimte voor een schakel

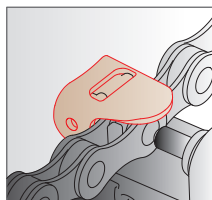

Beschermklep

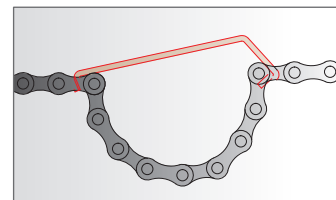

Kettingmontage haak

29M2 Kettingpons Cr-Mo

- Geschikt voor Shimano® HG/UG/IG speciaal voor 5~12-speed



61A4S Reserveschacht voor kettingpons

- Geschikt voor kettingpons #61A4, #61A5, #61M1



62D3 Kettingschakeltang 2-in-1

- Geschikt om kettingschakels te monteren en demonteren
- Universeel

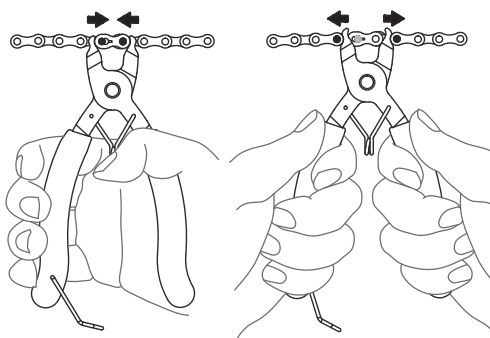

29B2S Reserveschacht voor kettingpons

- Geschikt voor kettingpons #29B2, #29M1

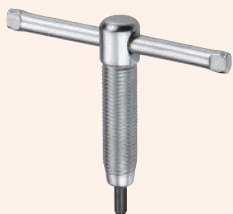

29C2S Reserveschacht voor kettingpons

- Geschikt voor kettingpons #29C2



61A3S Reserveschacht voor kettingpons

- Geschikt voor kettingpons #61A3, #61U0



62P3S Reserveschacht voor kettingpons #62xx series

- Geschikt voor kettingpons #62B3, #62B7, #62M1, #62P3, #62U3

62H1 Kettingmontage-haak

- Opvouwbaar
- Gepatenteerd



62C4 Kettingslijtage meter RVS

- Hulpmiddel om de slijtage van een ketting te meten

30C1 ChainMaster transportset

- Ketting- en achterframebeschermer
- Kan worden gebruikt als hulpas bij uitgenomen achterwiel
- Om de ketting in lijn te houden en het achterframe te beschermen (inbouwmaten 130, 135, 160 en 165mm)
- Gepatenteerd



62D3

62H1

62C4

30C1

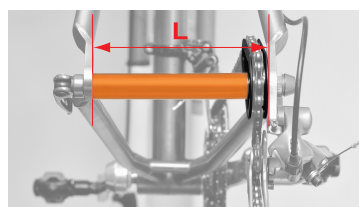

$$L=130\text{mm}=a+d$$

$$L=135\text{mm}=a+b+d$$

$$L=160\text{mm}=a+c+d$$

$$L=165\text{mm}=a+b+c+d$$

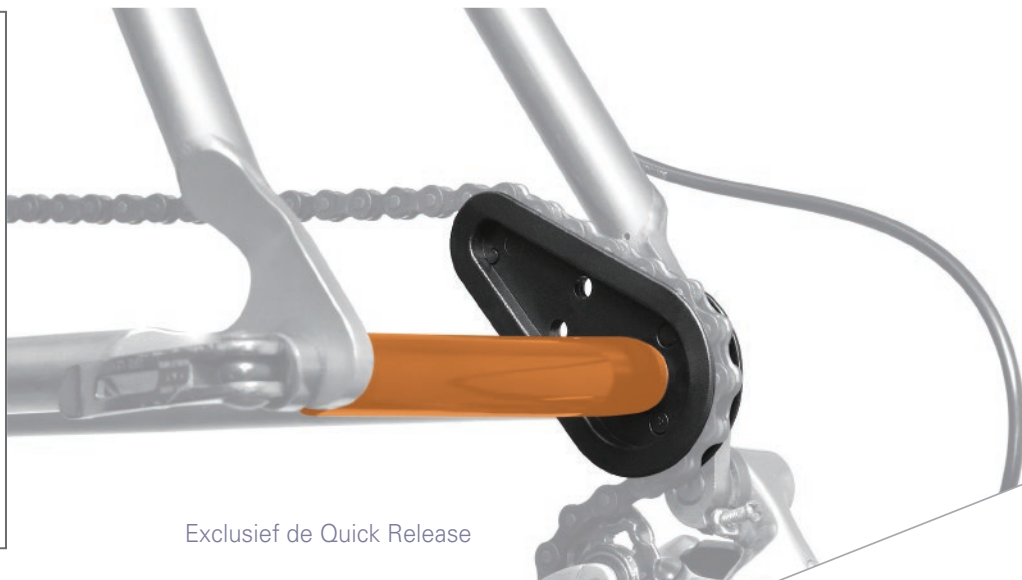

Exclusief de Quick Release

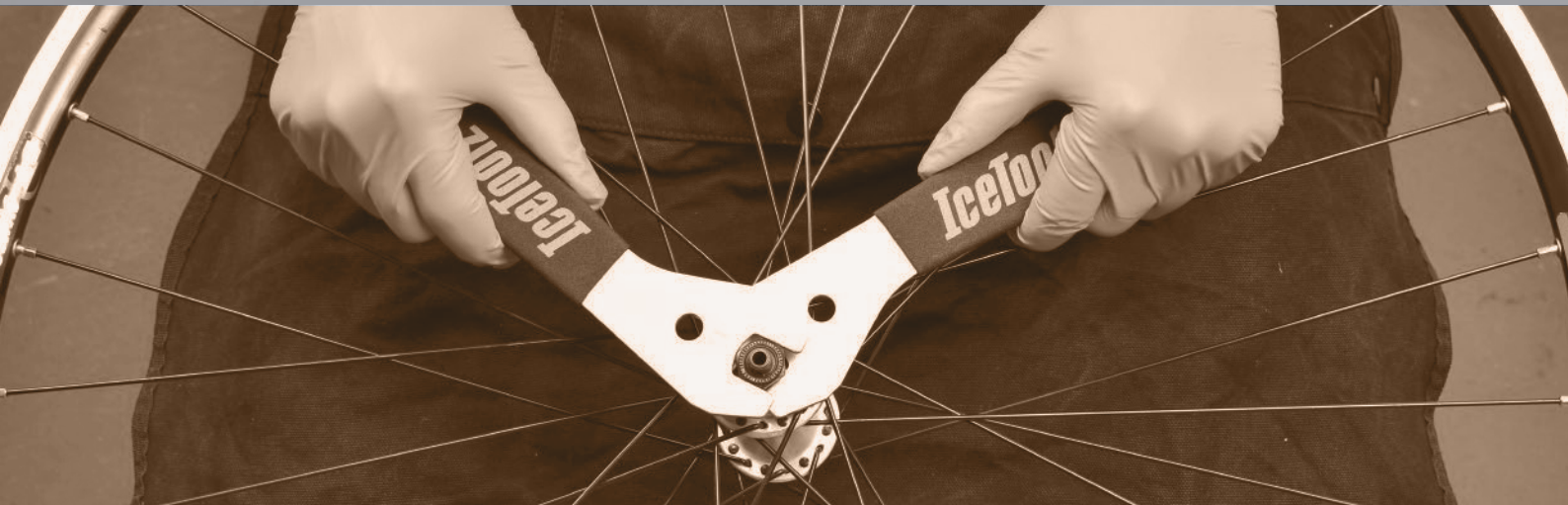

4713~4719	Conussleutel	4713~4719: 13/14/15/16/17/19mm met 20cm handvat
4720~4725	Conussleutel	4720~4725: 20/21/22/23/24/25mm met 23cm handvat
47X3	Conussleutelset	13+15+17mm, Set van 3 Pieces (#4713 + #4715 + #4717)
47X7	Conussleutelset	13+14+15+16+17+18+19mm, Set van 7 stuks (#4713 + #4714 + #4715 + #4716 + #4717 + #4718 + #4719)
0502	Conussleutelset	13x15+14x16mm, Set van 2 stuks
37A1	Conussleutel	13x14mm
37B1	Conussleutel	15x16mm
37C1	Conussleutel	17x18mm
37X3	Conussleutelset	37A1+37B1+37C1 (13x14mm + 15x16mm + 17x18mm), Set van 3 stuks
37H1	Naafbody-afnemer	10x10mm
37H2	Naafbody-afnemer	11x12mm
37H3	Naafbody-afnemer	14x15mm

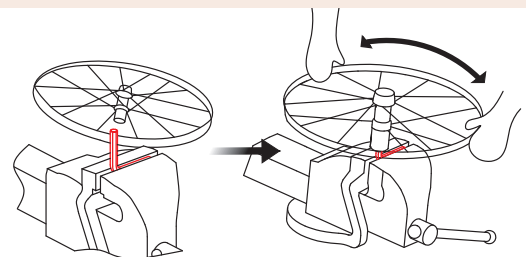
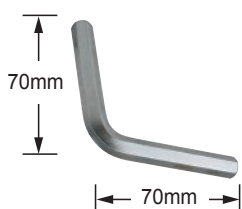

F164 Vlag, 1-delig, lengte 152cm/60", wit fiberglas

F174 Vlag, 1-delig, lengte 183cm/72", wit fiberglas

F168 Vlag, 1-delig, lengte 152cm/60", oranje fiberglas

F178 Vlag, 1-delig, lengte 183cm/72", oranje fiberglas



F264 Vlag, 2-delig, lengte 152cm/60", wit fiberglas

F274 Vlag, 2-delig, lengte 183cm/72", wit fiberglas

F268 Vlag, 2-delig, lengte 152cm/60", oranje fiberglas

F278 Vlag, 2-delig, lengte 183cm/72", oranje fiberglas

F368 Vlag, 3-delig, lengte 152cm/60", oranje fiberglas

F374 Vlag, 3-delig, lengte 183cm/72", wit fiberglas



21C2 Broekklemmen in ABS kunststof

- Met 3M® Scotchlite reflectie

Balhoofdsleutels



06C3 Balhoofdsleutel 5-in-1

- 30mm, 32mm, 36mm
- Freewheelafnemer
- Lockringafnemer



06F2 Balhoofdsleutel 32mm



06H8 Balhoofdsleutel 4-in-1

- 30mmx32mm + 36mmx40mm



M100 Balhoofdborgmoer gereedschap 30mm

M106 Balhoofdborgmoer gereedschap 36mm

M123 Balhoofdborgmoer gereedschap 43mm

M127 Balhoofdborgmoer gereedschap 47mm

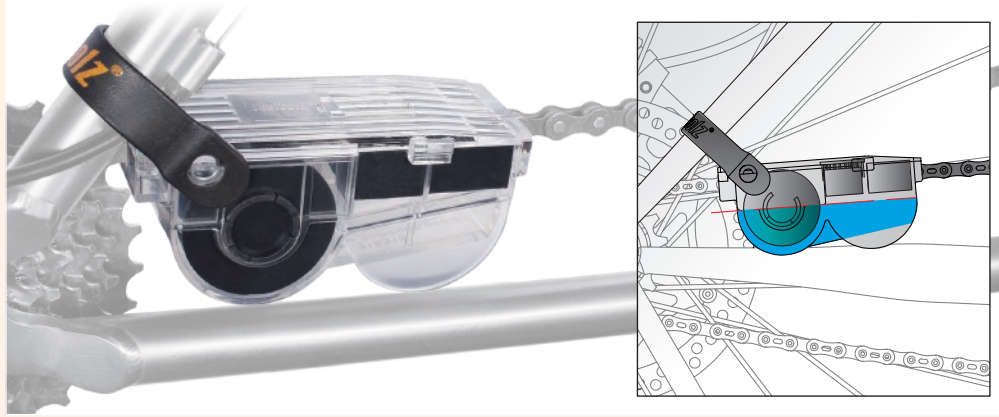

C115 Kettingreiniger

- Met 20 borsteltjes voor 4-zijdig intensief schoonmaken
- Bevat 1 reserve spons
- Met de rubber band kunt u de kettingreiniger aan uw frame bevestigen voor een efficiënte manier van schoonmaken
- Gepatenteerd



C115S Reserve onderdelen voor kettingreiniger

- Geschikt voor kettingreiniger #C113 en #C115
- Bevat borstels en twee sponzen



C121 Reinigingsborstel

- Met een soepele zijde voor fijn schoonmaken en een stugge zijde voor het grove werk



C123 Reinigingsborstel voor cassettes tot 12-speed

- Geschikt voor cassettes tot 12-speed



C124 Reinigingsborstelset

- Met stugge haren voor intensief schoonmaken van MTB banden en tandwielen

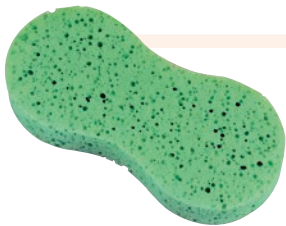

C125 Schoonmaak spons

- Makkelijk om vast te houden
- Super absorberend
- Geschikt voor het wassen van fietsen, brommers en auto's



C126 Velgreiniger

- Microfiber stof zorgt voor een veilige en effectieve schoonmaak
- Smalle uiteinden voor het meest onbereikbare plekken



C129 Flessenborstel

- RVS handvat



C145 / C146 Pasta, anti-slip

- Voor montage van carbon en aluminium delen
- Gaat speling en verdraaien van delen t.o.v. elkaar tegen
- Beschermt tegen corrosie en voorkomt 'eenwording' van componenten
- #C145: 5ml
- #C146: 17oz. / 500ml



C134



C133 Geconcentreerde Kettingontvetter

- Ontvetter op waterbasis
- Niet-corrosief, beschermt uw fiets en uw huid
- Beter voor uw fiets en voor het milieu
- Uitstekend ontvettingsvermogen
- Verhouding ontvetter tot water 1 : 3
- Aanbevolen om te gebruiken met #C115 Kettingreiniger
- 4oz. / 120ml

C134 Jumbo Geconcentreerde Kettingontvetter

- Beter voor uw fiets en voor het milieu
- Nieuwe formule biedt een snelle en effectieve manier om de ketting schoon te maken en blijft daardoor als nieuw
- Uitstekend ontvettingsvermogen
- Niet-corrosief, beschermt uw fiets en uw huid
- Aanbevolen om te gebruiken met #C115 Kettingreiniger
- Verhouding ontvetter tot water 1 : 3
- 15oz. / 400ml

C133



C137



C137 E-Bike aandrijflijnreiniger

- Verwijdert olie, vet en vuil
- 14oz. / 425ml

C141



C141 Smeermiddel op Teflon® basis

- Geschikt om de ketting van uw fiets soepel te laten draaien
- Volume : 4oz. / 120ml

C143 Zaagolie

- Voor snijden, afvlakken en ruimen
- Verlengt de levensduur van de gereedschappen
- 2oz. / 60ml



C147 Kettingsmeermiddel (voor E-Bike)

- Speciaal ontworpen voor E-Bike kettingen om bestendig te zijn tegen hoge temperaturen
- Behoudt viscositeit tijdens gebruik
- Hoge koelcapaciteit en elektrische isolator
- 4oz. / 120ml



C161 Droogsmeermiddel

- Geschikt voor droge omgeving
- Neemt geen stof op
- Zorgt voor een soepel werkende ketting en derailleur
- 4oz. / 120ml



C162 Droogsmeermiddel met PTFE

- Geschikt voor droge omgeving
- Neemt geen stof op
- Zorgt voor een soepel werkende ketting en derailleur
- 4oz. / 120ml





C171 / C172 Kopervet

- Beschermt metaal tegen slijtage, corrosie, hitte en vocht
- Ideaal voor naven, bouten, moeren en lagers
- Hoogwaardige smering zelfs bij spaarzaam gebruik
- Bestendig tegen temperaturen: $-25^{\circ}\text{C} \sim 200^{\circ}\text{C}$
- #C171: 17oz. / 500ml
- #C172: 4oz. / 120ml

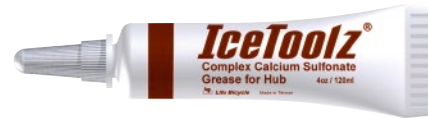

C173 Smeermiddel voor naven

- Uniek, hoogwaardig smeermiddel op basis van calciumsulfaat verdikker
- De combinatie met een medio-viscose petroleum grondstof maken dit tot een breed inzetbaar smeermiddel
- De samenstelling van calciumsulfaat resulteert in goed functioneren bij zware belasting
- Is uitstekend waterafstotend, werkt preventief tegen oxidatie en corrosie en blijft werkzaam binnen een temperatuur range van $-25^{\circ}\text{C} \sim 200^{\circ}\text{C}$
- Dit alles maakt het een premium performance smeermiddel, aanbevolen voor naven
- 3ml



C177 E-Bike Vet

- Ideaal voor circuits en motordelen in E-bikes
- Niet-geleidend
- Beschermt metaal tegen corrosie, warmte en water
- Zeer smerend, ook met een kleine hoeveelheid
- Temperatuur bereik: $-25^{\circ}\text{C} \sim 200^{\circ}\text{C}$
- 5ml



C178 Vetspuit voor tube

- Een ergonomische spuitkop voor #C172 kopervet

C182



C183



C184



C182 / C183 / C184 Fiets shampoo

- Milieuvriendelijke reiniger voor een snelle en effectieve manier van schoonmaken
- Niet corrosief met een excellent schoonmaakvermogen
- Reiniger verdunnen met water tot een verhouding van 1 reiniger: 3 water
- Volume:
 - #C182: 10oz. / 300ml
 - #C183: 2pt. / 1000ml
 - #C184: 10.5pt. / 5000ml



C189 Fiets Reinigingsdoekjes

- Maakt uw fiets schoon van vet, olie stof en veel meer
- Gemaakt van milieuvriendelijke ingrediënten voor een veilige schoonmaak
- Tissue grootte 26x30cm
- 100 vellen



C191 Schijfremreiniger

- Verwijdert vuil en vet
- Vermindert remgeluiden
- Herstelt remvermogen
- Laat geen residu achter
- Bevat geen CFK's
- Volume: 14oz. / 425ml



C192 Schuimreiniger

- Reiniger op schuimbasis
- Volume: 14oz. / 425ml



C193 Suspensiereiniger

- Verwijdert het vuil aan de binnenkant van de verende vork
- Heractiveert de rubberen oliekeerring en verlengt de levensduur van de verende vork
- Houdt het wrijvingspunt stofvrij
- 5oz. / 150ml



C196 Handreiniger

- Hoog ontvettend
- Antibacterieel
- Zacht voor de handen
- 10pt. / 5000ml



C212 Kettingreiniger en Ceconcentreerde ontvetter, combi set

#C115 Kettingreiniger

- 20 complete borstels met 4-zijdig scrubber-systeem reinigen de ketting vlekkeloos
- Met de rubberband kunt u de kettingreiniger aan uw frame bevestigen
- Dit zorgt voor een efficiënte manier van schoonmaken
- Bevat één reserve spons
- Gepatenteerd

#C133 Geconcentreerde Kettingontvetter

- Ontvetter op waterbasis
- Niet-corrosief, beschermt uw fiets en uw huid
- Beter voor uw fiets en voor het milieu
- Uitstekend ontvettingsvermogen
- Verhouding ontvetter tot water 1: 3
- Aanbevolen om te gebruiken met #C115 Kettingreiniger
- Volume: 4oz. / 120 ml



C311 Shine & Protect Spray

- Herstelt de originele glans
- Vormt een beschermende laag op de fiets
- Niet corrosief, niet giftig, milieu vriendelijk
- Geschikt voor ijzer, staal, aluminium, titanium, koolstofvezel
- Volume: 14oz. / 425ml



C312 Frame beschermer

- Beschermt het frame tegen beschadiging door zonlicht
- Geschikt voor matte en glanzende coating
- Volume: 10oz. / 300ml



33S1 Pedaalsleutel 15mm

- Handvat naar buiten omgezet en voorzien van ergonomische grip
- In combinatie te gebruiken met een momentsleutel

34S2 Single-speed gereedschap, pedaalsleutel, haak, freewheelafnemer

- Pedaalsleutel 15mm, haak, en freewheelafnemer 1/2"x1/8"
- Perfect gereedschap voor single-speed fietsen

34S4 Multi-speed gereedschap, pedaalsleutel, haak, freewheelafnemer

- Pedaalsleutel 15mm, haak, en freewheelafnemer 1/2"x3/32"
- Perfect gereedschap voor multi-speed fietsen

3400 Pedaal- en dopsleutel

- 15mm pedaalsleutel
- 14x15mm dopsleutel

34B1 Pedaal- en dopsleutel

- 15mm pedaalsleutel
- 14mm dopsleutel

33F5 Pedaalsleutel 15mm

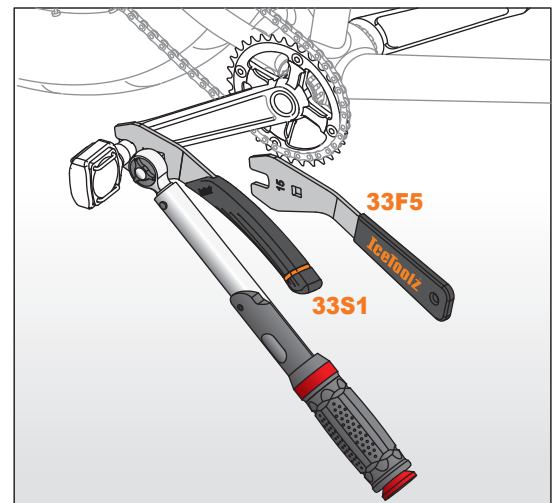

Remschijfonderhoud



55A3 Schijfrem richtgereedschap

- Geschikt voor schijfremmen tot 45mm/1.75"



55B3 Schijfremklauw richtgereedschap

- Maakt het centreren van de schijfremmen eenvoudig
- Materiaal: SUS304 RVS



M082 Borgring afnemer schijfrem

- Geschikt voor Shimano® Schijfrem borgring
- Geschikt voor assen met Quick-Release en voor moerverbinding
- Diepte: 34mm
- Gebruiken met een 1/2" momentsleutel (#E211/#E214)



54R3

54B1

54A1

55B1

54P5

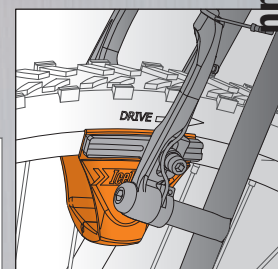

54R3 Onderhoudsset Hydraulisch Schijfrem

- Universeel, geschikt voor alle hydraulische remsystemen
- Geschikt voor AVID®, FORMULA®, HAYES®, HOPE®, MAGURA®, Shimano®
- Geschikt voor gebruik met minerale en DOT olie
- Inclusief 1 paar nitrilrubber handschoenen
- Herbruikbare trekstrip voor bevestiging van de olieslangen op de remklauwen en 2 klemmen om de oliestroom stil te zetten
- Nieuwe oliespuiten met adapter voor een goede bevestiging van de olieslangen

54R3H Adapters met PU-slang voor #54R3

- ID: ø4mm
- Luer taper



54R3S Spuit voor #54R3

- 60ml
- Luer taper



54B1 Remzuiger en remblok richtgereedschap

- Een handig gereedschap waarmee remzuigers teruggedrukt kunnen worden of remschoenen gepositioneerd

54A1 Hydraulische buizensnijder

- Geschikt voor RVS gevlochten slangen en Kevlar slangen
- Snijdt de slang onberispelijk en voorkomt vervorming van de binnenkabel



54A1S
Reserve mes voor
buizensnijder 54A1

54P5 Lipstick nippel- en banjopers, hydraulische leiding

- Ontworpen voor het inbrengen van hydraulische naaldnippels in een remleiding
- Voorkomt beschadigingen bij het plaatsen van de zachte messing fittingen in een hydraulische leiding

55B1 Croco remschoen richter

- Een handig gereedschap waarmee remschoenen snel en gemakkelijk gericht kunnen worden
- Te gebruiken voor verschillende velgdiktes 15~40mm en remschoen lengtes tot 60mm
- Gepatenteerd

54RA Pneumatische vacuüm remontluchter met C snelkoppeling en ARO 210 snelkoppeling

54RB Pneumatische vacuüm remontluchter met C snelkoppeling en ISO 6150 B snelkoppeling

54RC Pneumatische vacuüm remontluchter met C snelkoppeling

54RE Pneumatische vacuüm remontluchter met C snelkoppeling en EURO snelkoppeling

- Gebruiken met #54R3
- Geschikt voor 90~120 PSI
- Zuigt vloeistof af via de nippel voor volledige vloeistof vervanging of reiniging



54H1 Sleutel voor hydraulische kabelwartel 8x9mm



54T1 Remvloeistof tester

- Test de kwaliteit van de remvloeistof





11T1 Bevestigingsset voor Trapasleutel

- Voor alle 1/2-inch aandrijving Trapasleutel, met uitzondering van niet-holle trapassen.
- Maakt gebruik van een veersysteem om betrouwbare, aanpasbare druk op de sleutel uit te oefenen
- Garandeert volledige aansluiting op de fitting van de sleutel en elimineert het risico op slippen

Trapas gereedschapslijst

Specificatie	Referentie series	SHIMANO® TL	IceToolz	Aansluiting
Campagnolo® 12 noks Verstelbare lagercup			09B3 11A0	1/2" Aansluiting
Cartridge / OCTALINK®	BB-5500, 6500 & ES25 BB-UN26	TL-UN74-S	11B1 11B3 11D3	1/2" Aansluiting 32mm moersleutel 32mm moersleutel
8 noks 44mm trapas-cups BB/Balhoofd borgring gereedschap		TL-UN96	11H1	
22/24/30mm binnendiameter lager 3-noks 46mm buitendiameter borgring	Press-Fit systeem		11R3 M083	1/2" Aansluiting
16 noks 44mm trapas-cups	Shimano® SM-BB4600, BB51, BB52, BB5700, BB-RS500, BB6700, BB70, BB7900 & BB80 Campagnolo®, Chris King® SRAM®/Truvativ® GXP, FSA MegaExo® Hope®, Race Face® X-type, Surly® Wheels Manufacturing™, Fulcrum® Bafang® BBSH, BBS02 mid-drive e-bike motor lockrings.	TL-FC32/33/36	11C1 11F3 M091	8mm inbussleutel 1/2" Aansluiting
16 noks 41mm trapas-cups	Shimano® Ultegra® BBR60, Deore XT® MT-800	TL-FC25/37	11C3 M093	1/2" Aansluiting
16 noks 39mm trapas-cups	Shimano® XTR® BB93 Shimano® Dura-Ace® BB9000	TL-FC24/34	11C5 M095	1/2" Aansluiting
12 noks 46mm trapas-cups	SRAM® DUB™, Race Face® Cinch™ Rotor® BSA30, Zipp® Vuma™ Hawk Racing™ BB3086™		11C7 M097	1/2" Aansluiting
12 noks 50.4mm trapas-cups	BBInfinite® T47 Chris King® ThreadFit™ T47 & ThreadFit™ 30 Enduro® BBright® TorqTite®, Hambini T47 Rotor® T47 External 30 mm & BBright®, BB30, BB386EVO, and PF30 thread-together		M098	1/2" Aansluiting
16 noks 52.2mm trapas-cups	FSA® MegaEvo® Wheels Manufacturing™ T47 & PF30		M099	1/2" Aansluiting
12 noks 48-50mm trapas-cups	Praxis Works® M30		M030	1/2" Aansluiting
16 noks 53mm trapas-cups	Colnago Threadfit 82.5		M045	1/2" Aansluiting

82A8 Gereedschapskoffer Ultimate



- #04C2: Cranktrekker
- #09C5: Cassette/Freewheel-afnemer
- #33S1: Pedaalsleutel 15mm
- #35V8: Inbussleutel 8mm
- #25H6: Verstelbare moersleutel 6"
- #28P1: Schroevendraaier (+) #1 Phillips
- #28S3: Schroevendraaier (-) 3mm
- #53S3: Freewheelafnemer multi-speed (1/2"x3/32")
- #29M1: Kettingpons (5~12 speed)
- #56E6: AirDam zelfklevend bandenpleister, 6 stuks
- #97T1: Multitool T-9x10x15x20x25x27x30x40
- #12F8: Nippelspanner 10-15G
- #11F3: Crankadapter Shimano® Hollowtech II
- #64P3: Bandenlichter x3
- #39H4: Steeksleutel 9x10mm
- #97Y1: Multitool 2x2.5x3x4x5x6mm
- Productafmetingen: 30.5 x 21 x 6.5cm
- Gewicht: 2.16kg
- Kleur: grijs

82F4 Gereedschapskoffer Essence



- #04C2: Cranktrekker
- #64P3: Bandenlichter x3
- #25H6: Verstelbare moersleutel 6"
- #39H4: Steeksleutel 9x10mm
- #35V8: Inbussleutel 8mm
- #29M1: Kettingpons (5~12 speed)
- #D8D4: Adapter (van 8mm naar 1/2")
- #09C1: Cassette/Freewheel-afnemer met geleidepin
- #36Q1: Inbussleutel 2/2.5/3/4/5/6, 4x5x6mm met kogelkop
- #28P1: Schroevendraaier (+) #1 Phillips
- #28S6: Schroevendraaier (-) 6mm
- #09C1: Cassette/Freewheel-afnemer met geleidepin, Trapassleutel met haak
- #11F3: Crankadapter Shimano® Hollowtech II
- #12F8: Nippelspanner 10-15G
- #35T25: T-25 Torxsleutel, 20x100mm
- #11B1: Trapassleutel Shimano®/ISIS Drive
- Productafmetingen: 30.5 x 21 x 6.5cm
- Gewicht: 1.8kg
- Kleur: Zwart

84S2 Gereedschapsrol Starter



- Houd je fietsaccessoires georganiseerd en plaats ze in de gereedschapsrol
- Door het eenvoudige, veelzijdige ontwerp kun je allerlei soorten gereedschappen opbergen
- Rol gemaakt van duurzaam polyester

- Bevat:
 - #28S6: 6mm steekschroevendraaier
 - #28P1: Schroevendraaier (+) #1 Phillips
 - #29M1: Kettingpons (5~12 speed)
 - #36Q1: Inbussleutel 2/2.5/3/4/5/6, 4x5x6mm met kogelkop
 - #65A1: Bandenplakset (Bandenlichter x3, Plakkers x18, Lijm 10ml, Ventielslang 8cm, Schuurpapier)
 - #C123: Tandwiel Reinigingsborstel"

83A1 Gereedschapsbidon



- Houd de gereedschappen en reserveonderdelen veilig en beschermd op een veilige plek wanneer je ze nodig hebt
- Gereedschapsbidon van PE, sterk en duurzaam voor alle gereedschappen
- Bidonvormig om overal geplaatst te worden

Inclusief bandenlichter x3, lijm, bandenplakkers x18



Afbeelding slechts ter illustratie

85A5 Gereedschapskist Advanced



- Gereedschapskoffer
 - #11B1: Shimano® / ISIS Drive Trapassleutel
 - #09C1: Cassette/Freewheel-afnemer met geleidepin
 - #M091: Trapassleutel voor Shimano® Hollowtech II
 - #C121: Reinigingsborstel
 - #12F8: 10-15G gesmeed 8-groefs spaakgereedschap
 - #17M4: Rolmaat, tot 3M/10FT
 - #04C2: Cranktrekker
 - #3TA1: Torxsleutel (T-10x15x20x25x27x30x40x45x50)
 - #36Q9: Inbussleutelset met kogelkop (1,5x2x2,5x3x4x5x6x8x10 mm)
 - #67B4: Kabelkniptang
 - #25H6: Moersleutel 6" verstelbaar
 - #47X7: Conusleutel 13x14x15x16x17x18x19mm
 - #33F5: Pedaalsleutel 15mm
 - #62M1: Pro Shop Kettingpons (5~12-speed)
 - #28P1: Schroevendraaier (+) #1 Phillips
 - #28S6: Schroevendraaier (-) 6mm

801A



- #1100: 15 mm moersleutel en haak
- #1208: Nippelspanner 10-15G, 6 gaats
- #25H6: Moersleutel 6" verstelbaar
- #60A2: Dopsleutel 8x9x10mm Hex
- #60D2: Dopsleutel 12x13x14mm Hex
- #64P3: Bandenlichterset, set van 3 stuks
- Inbussleutel 4x5x6x8mm
- Schroevendraaier (-) 4x6mm
- Schroevendraaier (+) #1x#2 Phillips
- #64P3: Bandenlichterset, set van 3 stuks
- #53A2: Freewheel afnemer, kettingzweep, 1/2" x 3/32"
- #53R4: Ratelsleutel 1/2", 2-richting
- Productafmetingen: 37,8 x 16,8 x 14,5 cm
- Gewicht: 5,4 kg
- Kleur: Zwart

85A7 Gereedschapskist Pro Shop



- Gereedschapskoffer
 - #C153: Pro Shop schort
 - #53R4: Ratelsleutel 1/2", 2-richting
 - #33S1: Pedaalsleutel 15mm
 - #53S3: Freewheel afnemer, kettingzweep, 1/2" x 3/32"
 - #C121: Reinigingsborstel
 - #0502: Conusleutel 13x15+14x16mm, set van 2 stuks
 - #62M1: Pro Shop Kettingpons (5~12-speed)
 - #04C2: Cranktrekker
 - #09C1: Cassette/Freewheel-afnemer met geleidepin
 - #12F8: Nippelspanner 10~15G, 8 gaats
 - #56E6: Bandenplakkers AirDam, set van 6 stuks
 - #M091: Trapassleutel voor Shimano® Hollowtech II
 - #30C1: ChainMaster transportset
 - #67B4: Kabelkniptang
 - #97T1: "Star-8" Torxsleutel T9x10x15x20x25x27x30x40

- #97A3: "Mighty-9" Inbussleutel 1,5x2x2,5x3x4x5x6mm, +/- schroevendraaiers
- #25H6: Moersleutel 6" verstelbaar
- #35V8: Inbussleutel 8mm
- #64P3: POM bandenlichters, set van 3 stuks
- #28P1: Schroevendraaier (+) #1 Phillips
- #28S6: Schroevendraaier (-) 6mm
- #27P5: Kettingboutsleutel
- Productafmetingen: 37,8 x 16,8 x 14,5 cm
- Gewicht: 4,9 kg
- Kleur: Zwart



A251 VeloAgile Hogedruk Aluminium Minipomp



A351 VeloClub Hogedruk Aluminium Mini-Vloerpomp



A451 Sport Stalen Vloerpomp

A451H Rubber Hose



A451V Twin-Valve



▪ For Schrader / Presta / Dunlop



A551 Comp Stalen Vloerpomp



A652 Extreme Hogedruk Vloerpomp



A753 Schokpomp



A653 Cannon Hogedruk Compressor

- Voor tubeless systemen
- Geschikt tot 160PSI
- Een innovatief ventiel voor Schrader/Presta/Dunlop



A951 Luchtpistool

- Duo ventielkop, met C snelkoppeling en 1/4" BSP binnendraad koppeling
- Met manometer

A952 Luchtpistool

- Duo ventielkop, C snelkoppeling en ID-8mm slangkoppeling
- Met manometer

A95A Luchtpistool

- Duo ventielkop, met C snelkoppeling en ARO 210 snelkoppeling
- Met manometer

A95B Luchtpistool

- Duo ventielkop, met C snelkoppeling en ISO 6150 B snelkoppeling
- Met manometer

A95C Luchtpistool

- Duo ventielkop, met C snelkoppeling
- Met manometer

A95E Luchtpistool

- Duo ventielkop met C snelkoppeling en EURO snelkoppeling
- Met manometer



		Materiaal	Ventielvergrendeling	Lengte	Luchtdruk
A251	VeloAgile Hogedruk Aluminium Minipomp	Aluminium	Aluminium duimvergrendeling	272mm	120 psi 8.2 bar
A351	VeloClub Hogedruk Aluminium Mini-Vloerpomp	Aluminium	Aluminium duimvergrendeling	343mm	140 psi 9.6 bar
A451	Sport Stalen Vloerpomp	Staal	Twin-valve duimvergrendeling	625mm	160 psi 11.0 bar
A551	Comp Stalen Vloerpomp	Staal	Twin-valve duimvergrendeling	678mm	160 psi 11.0 bar
A652	Extreme Hogedruk Vloerpomp	Aluminium	Aluminium duimvergrendeling	658mm	260 psi 18.0 bar
A653	Cannon Hogedruk Compressor voor Tubeless Systemen	Aluminium	Plastic duimvergrendeling	605mm	160 psi 11.0 bar
A753	Schokpomp	Aluminium	Krasbestendig afgedicht rubbersysteem	225mm	300 psi 20.0 bar



A810 AirFill CO₂ Inflator & Tubeless Bandenreparatieset

- Behuizing van aluminiumlegering
- Ondersteuning voor Schrader en Presta
- Gebruik met schroefdraadpatroon
- Met balhoofspuggereedschap & 2mm patchstrook



A812F AirFill CO₂ Inflator & Tubeless Bandenreparatieset

- Behuizing van aluminiumlegering
- Ondersteuning voor Schrader en Presta
- Gebruik met schroefdraadpatroon
- Met balhoofspuggereedschap & 2mm patchstrook
- Bevat 2 patronen
- Freeze Protector meegeleverd



A810F AirFill CO₂ Inflator & Tubeless Bandenreparatieset

- Behuizing van aluminiumlegering
- Ondersteuning voor Schrader en Presta
- Gebruik met schroefdraadpatroon
- Met balhoofspuggereedschap & 2mm patchstrook
- Freeze Protector meegeleverd



A830 CO₂ Inflator

- Behuizing van aluminiumlegering
- Ondersteuning voor Schrader en Presta
- Gebruik met schroefdraadpatroon



A830F CO₂ Inflator

- Behuizing van aluminiumlegering
- Ondersteuning voor Schrader en Presta
- Gebruik met schroefdraadpatroon
- Freeze Protector meegeleverd



A911



A91A



A91C



A912



A91B



A91E

A911 Duo ventielkop, 1/4" BSP binnenbedrading

A912 Duo ventielkop, 8mm slangkoppeling

A91A Duo ventielkop, ARO 210 snelkoppeling

A91B Duo ventielkop, ISO 6150 B snelkoppeling

A91C Duo ventielkop, C snelkoppeling

A91E Duo ventielkop, Euro snelkoppeling

	Ventiel	Gewicht	Volume	Gebruik	Luchtdrukmeter	Kenmerk
A251	Presta®/Schrader®	112 gram	56 cm ³	Meenemen	Ja	Pompen in beide richtingen
A351	Presta®/Schrader®/Dunlop®	260 gram	90 cm ³	Thuis	Ja	
A451	Presta®/Schrader®/Dunlop®	1,100 gram	280 cm ³	Thuis	Ja (2.5")	
A551	Presta®/Schrader®/Dunlop®	1,280 gram	300 cm ³	Thuis/winkel	Ja (2.5")	
A652	Presta®/Schrader®/Dunlop®	1,320 gram	300 cm ³	Thuis/winkel	Ja (3.0")	
A653	Presta®/Schrader®/Dunlop®	1,760 gram	880 cm ³	Thuisgebruik		Veiligheidsventiel
A753	Schrader®	179 gram	8 cm ³	Thuisgebruik		Met meter



17M4 Meeslint

- Meet tot 3 meter (cm) of 10 voet (inches)



17N1 Rubber hamer

- Anti terugslaghamer met losse korrels in kop
- Gecoat om beschadiging tijdens gebruik te voorkomen

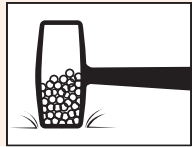
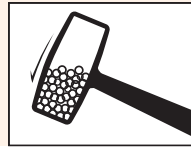

28C2 7" Combinatie tang

- 2-Kleurige comfort grip
- CR-V met langere levensduur door warmte behandeling
- Compacte uitvoering 180mm met zelfopenende bek



60A2 Dopsleutelset 3-weg

- 8x9x10mm met comfortabele Kraton grip

60D2 Dopsleutelset 3-weg

- 12x13x14mm met comfortabele Kraton grip



28D2 7" Diagonaal snijtang

- 2-Kleurige comfort grip
- CR-V met langere levensduur door warmte behandeling
- Compacte uitvoering 180mm met zelfopenende bek



28A4 4-delige haak- en pikhaakset

- O-ring-, oliekeer- en afdichtingverwijderaar
- 6-inch lengte haken en pick: rechte pick, 45 graden haak, 90 graden haak, volledige haak
- Dankzij de metalen diameter van 3 mm kun je gemakkelijk in krappe ruimtes werken
- Tijdens het gebruik blijven de interne onderdelen beschermd en het verwijderen gaat gemakkelijk zonder schade te veroorzaken
- Het gekartelde antislipontwerp in het midden biedt een stabiele en veilige ondersteuning, waardoor je gemakkelijker kunt werken



28L2 6" Punttang

- 2-Kleurige comfort grip
- CR-V met langere levensduur door warmte behandeling
- Compacte uitvoering 150mm met zelfopenende bek

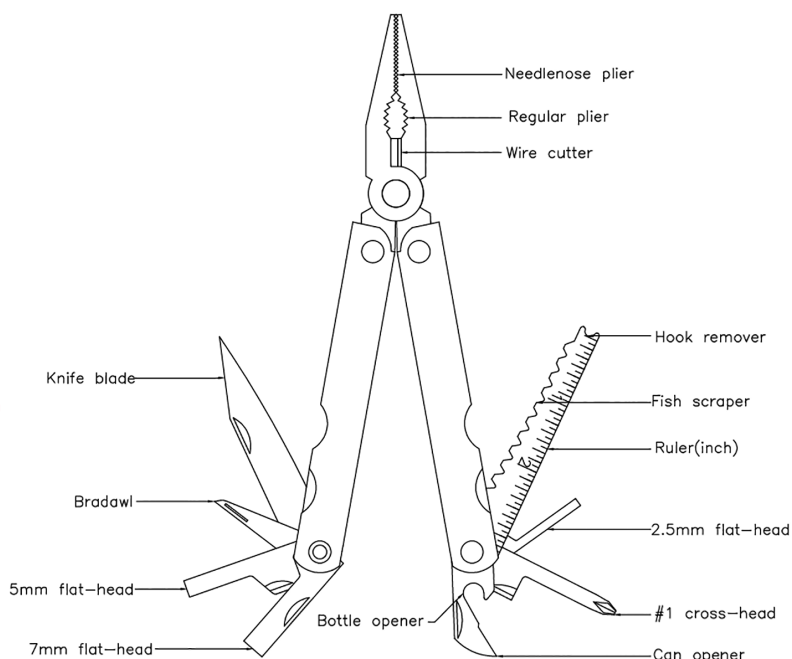

40B1 LifeGuard Multitool 15-functies

- Functies: Tang, Punttang, Kabelsnijder, Mes, Steekschroevendraaiers x3, Priem, Flesopener, Blikopener, Kruisschroevendraaier, Visontschubber, Haakverwijderaar, Liniaal
- Materiaal: RVS



28P0 Schroevendraaier met magneet tip #0 Kruiskop (Phillips)

- Ergonomisch gevormd handvat voor meer comfort
- Lengte: 100mm

28P1 # 1 Kruiskop (Phillips) schroevendraaier met magneet tip

- Ergonomisch gevormd handvat voor meer comfort
- Lengte: 100mm

28P2 # 2 Kruiskop (Phillips) schroevendraaier met magneet tip

- Ergonomisch gevormd handvat voor meer comfort
- Lengte: 100mm



28S3 3mm Sleufschroevendraaier met magneet tip

- Ergonomisch gevormd handvat voor meer comfort
- Lengte: 100mm

28S6 6mm Sleufschroevendraaier met magneet tip

- Ergonomisch gevormd handvat voor meer comfort
- Lengte: 100mm



4108-4115 Ring-, steek- en moersleutelset

- 8mm (#4108) t/m 15mm (#4115)
- Met ratelvrijloop per 5° aan de ringsleutelzijde

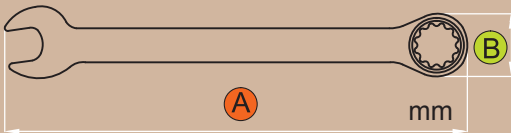
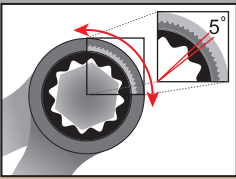

	4108	4109	4110	4111	4112	4113	4114	4115
A	135	158	158	165	166	176	189	196
B	17.85	20.8	20.85	23.3	23.65	25.6	27.95	29.05



3908-3915

Ring/steek moersleutel

- 8mm (#3908) ~ 15mm (#3915)
- 17mm (#3917) & 19mm (#3919)

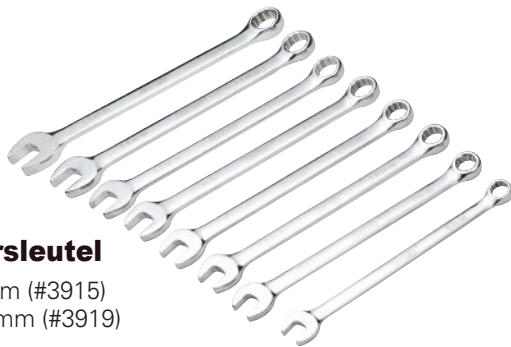

25H6 Moersleutel gesmeed 6"

- Verstelbaar met millimeter schaalverdeling



41B8 Ring-, steek- en moersleutelset

- Met ratelvrijloop 8~15mm (8 stuks)
- In handige opberghoes met ophangogen

◀53R4 Ratel sleutelarm 1/2" 2-weg

- Met snelsluitingsfunctie
- Extra lange arm van 370mm / 14,5" voor meer kracht



16A5 Buisnijder H.S.S.

- Voor het afsnijden van Ti/Alu/Cr-Mo/staal
- Niet aanbevolen voor buizen met schroefdraad of koolstofvezel
- Inclusief 1 reserve snijblad H.S.S.(#16A2S)



16A2S Reservemes

- Voor #16A2, #16A4, en #16A5 afkortgereedschap



16H3 Professionele beugelzaag

- Carbide zaagblad geschikt voor koolstofvezel
- Ook in te stellen onder een zaaghoek van 45 graden



16H1S Reserve zaagblad in H.S.S.

- Bi-Metaal voor #16H1 zaagbeugels

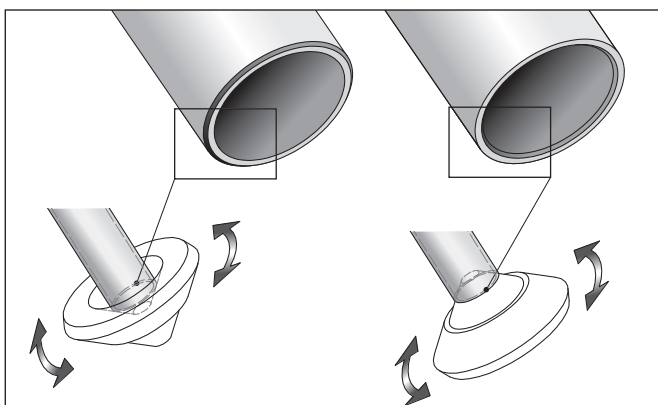

16B1 Schuurblok

- Voor het schuren en ontbramen van gezaagde buizen
- Geschikt voor alle buisdiameters van de fiets
- Met het gereedschap kunt u zowel de binnendiameter als de buitendiameter vijlen
- Gepatenteerd

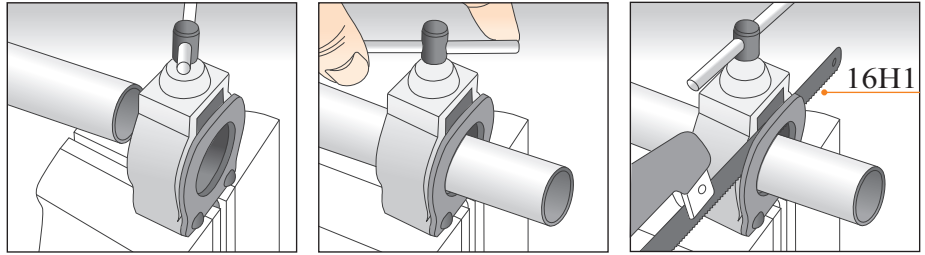

16G1 Zaaggeleider toepasbaar t/m 1-1/4" of 32mm(vork-) buizen

- Kan worden gefixeerd in de bankschroef onder een 90° hoek
- Gepatenteerd

Accessoires



17G2-17G4-17G6 NBR Handschoenen

- Houdt uw handen schoon en voelen heel natuurlijk aan
- Zorgen voor bescherming tegen vuil, olie en bijtende vloeistoffen

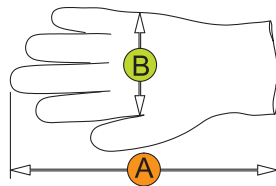

Item	17G2	17G4	17G6
Maat	M	L	XL
A	23cm	23cm	23cm
B	9.5cm	10.5cm	11.5cm

± 0.5cm

- Poedervrij
- Proteïnevrij
- Hoog flexibel
- Getextureerd
- Niet steriel
- Links en rechts gelijk
- Olieverend
- Zuur resistent
- Alkali resistent



17D1 Telefoonhouder silicone

- Blijft bij zowel hoge als lage temperaturen flexibel
- Geschikt voor montage op stuur met diameter 22 tot 38 mm
- Geschikt voor telefoons met afmeting 6.0~9.0 x 12.0~16.0 cm
- Hoge weerstand tegen omgevingsinvloeden en UV straling
- Montage zonder gereedschap



C155 Pro Shop werkplaatsschort met diverse zakken

- Sterk genoeg voor werkplaats -en thuisgebruik



www.icetoolz.com
contact@icetoolz.com



Buzaglo BV

Rondebeltweg 20, 1329 BA Almere

The Netherlands

Tel: +31 36 5210100

Fax: +31 36 5210105

e-mail: info@buzaglo.nl

<http://www.buzaglo.nl>